



ООО «Регион Ресурс»

308015, Белгородская обл., г. Белгород, ул. Сумская, 24
ИНН 3123113063, КПП 312301001, р/с. 40702810105250001774

в филиале ОАО Банк ВТБ в г. Воронеж,
к/с. 30101810100000000835, БИК 042007835

Тел/факс (4722) 22-74-76, тел. 37-52-73, 37-57-73

E-mail: belrr@mail.ru www.belrr.ru, www.putewoy.ru

ЭЛЕКТРОАГРЕГАТ АБ-4

ПАСПОРТ РУКОВОДСТВО ПО ЭКСПЛУАТАЦИИ

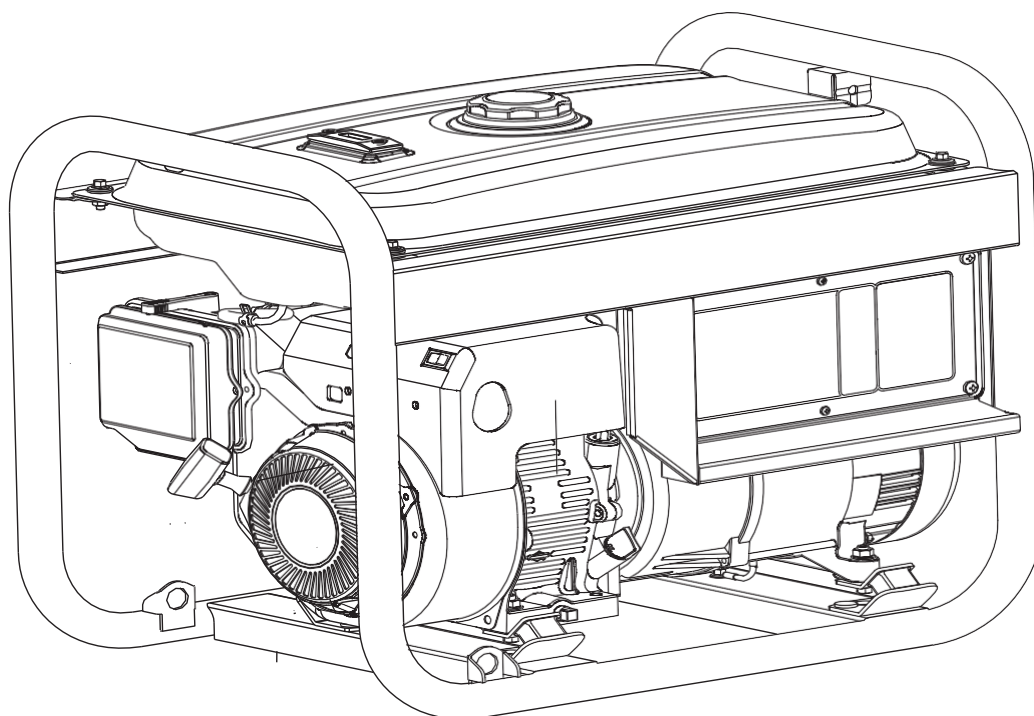

СОДЕРЖАНИЕ

ПАСПОРТ	3
ВВЕДЕНИЕ	4
ПРЕДОСТЕРЕГАЮЩИЕ НАКЛЕЙКИ	5
МЕРЫ ПРЕДОСТОРОЖНОСТИ	6
ДЕТАЛИ И КОМПОНЕНТЫ	8
ПРОВЕРКА ПЕРЕД НАЧАЛОМ ЭКСПЛУАТАЦИИ.....	9
ЗАПУСК ГЕНЕРАТОРА.....	11
ОСТАНОВКА ГЕНЕРАТОРА	14
ПЕРИОДИЧЕСКИЕ ПРОВЕРКИ И ТЕХНИЧЕСКОЕ ОБСЛУЖИВАНИЕ	15
ПОИСК И УСТРАНЕНИЕ НЕИСПРАВНОСТЕЙ	18
ДЛЯ ЗАМЕТОК	19

ПОИСК И УСТРАНЕНИЕ НЕИСПРАВНОСТЕЙ

<i>Неисправность</i>	<i>Причина</i>	<i>Устранение</i>
Двигатель работает, но отсутствует мощность переменного тока	Включен прерыватель цепи.	Выключите прерыватель цепи.
	Плохой контакт или поврежденный провод.	Проверьте и замените.
	Плохое соединительное устройство.	Соедините другое устройство, в хорошем состоянии.
	Ошибка генератора.	Свяжитесь с уполномоченным сервисом.
Двигатель работает хорошо, но встречается с трудностями при подключении	Короткая цепь в соединенной нагрузке.	Отсоедините короткую цепь электрической нагрузки.
	Генератор перегружен.	См. раздел «Не перегружайте генератор».
	Скорость двигателя слишком низкая.	Свяжитесь с уполномоченным сервисом.
	Укороченная цепь генератора.	
Двигатель не заводится; или заводится, но работает не ровно	Воздушный фильтр загрязнен.	Очистите или замените воздушный фильтр.
	Отсутствует топливо.	Наполните топливный бак.
	Старое топливо.	Слейте старое топливо и залейте свежее.
	Провод свечи зажигания не присоединен к свече зажигания.	Присоедините провод к свече зажигания.
	Плохая свеча зажигания.	Замените свечу зажигания.
	В топливе вода.	Слейте топливо и залейте свежее.
	Слишком сильно открытая воздушная заслонка.	Закройте воздушную заслонку.
	Низкий уровень масла.	Наполните картер до необходимого уровня.
	Чрезмерно насыщенная топливная смесь.	Свяжитесь с уполномоченным сервисом.
	Открытая или закрытая рукоятка впускного отверстия.	
	В двигателе отсутствует компрессия.	
Двигатель глохнет во время работы	Отсутствует топливо.	Наполните топливный бак.
	Низкий уровень масла.	Наполните картер до необходимого уровня.
	Ошибка двигателя.	Свяжитесь с уполномоченным сервисом.
Двигателю не хватает мощности	Слишком большая нагрузка.	См. раздел «Не перегружайте генератор».
	Воздушный фильтр загрязнен.	Замените воздушный фильтр.
	Необходим сервисдвигателя.	Свяжитесь с уполномоченным сервисом.
Двигатель работает неровно	Воздушная заслонка открыта слишком рано.	Переместите рычаг воздушной заслонки на середину, пока двигатель не начнет работать ровно.
	Карбюратор работает слишком быстро или медленно.	Свяжитесь с уполномоченным сервисом.

Электроагрегат АБ-4

Паспорт.

1. Общие сведения.

Перед началом эксплуатации электроагрегата внимательно ознакомьтесь с эксплуатационной документацией, поступившей в комплекте с электроагрегатом.

2. Технические данные.

Номинальная мощность, кВт	4,8
Максимальная мощность, кВт	5,3
Номинальное напряжение, В	230
Номинальная частота, Гц	50
Род тока	Переменный трехфазный
Номинальная частота вращения, об/мин.	3000
Двигатель	Briggs&Stratton M20BS10Hp
Тип топлива	Бензин АИ92
Емкость бака, л	25,0
Расход топлива, л/час	2,3
Габаритные размеры, мм	716/579/503
Вес, кг	85

3. Свидетельство о приемке

Электроагрегат АБ-4 заводской номер _____ соответствует нормативно-технической документации и признан годным к эксплуатации.

Дата выпуска _____

Контрольный мастер ОТК _____

ВВЕДЕНИЕ

Уважаемый пользователь!

Благодарим за покупку продукции ООО “Регион Ресурс”. В данном руководстве приведены правила эксплуатации Электроагрегата АБ-4. Перед началом работ внимательно прочтите руководство. Эксплуатируйте инструмент в соответствии с правилами и с учетом требований безопасности, а так же руководствуясь здравым смыслом. Сохраните инструкцию, при необходимости Вы всегда можете обратиться к ней.

Линейка путевого инструмента ООО “Регион Ресурс” постоянно расширяется новыми моделями. Продукция ООО “Регион Ресурс” отличается эргономичной конструкцией, обеспечивающей удобство её использования, продуманным дизайном, высокой мощностью и производительностью. Генераторы ООО “Регион Ресурс” могут использоваться в качестве основного или резервного источника питания широкой гаммы путевого инструмента в ситуациях когда питание от стационарной сети невозможно.

В связи с изменениями в технических характеристиках содержание руководства может не полностью соответствовать приобретенному инструменту. Производитель оставляет за собой право вносить изменения в конструкцию отдельных деталей без предварительного уведомления. Имейте это в виду, читая руководство по эксплуатации.

- Измерьте зазор между электродами.

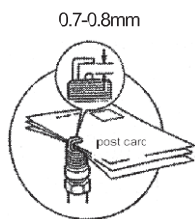

- Установите на место колпачок свечи зажигания.



ОБСЛУЖИВАНИЕ ТОПЛИВНОГО ФИЛЬТРА

- Установите топливный кран в положение Off (Выкл) и снимите крышку топливного фильтра.

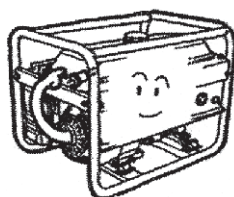

- Тщательно очистите крышку топливного фильтра.

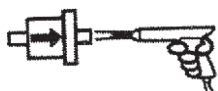

- Уложите новую прокладку и прочно установите крышку фильтра.

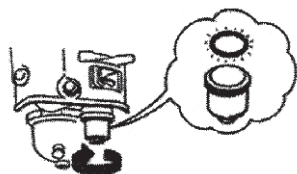

ОБСЛУЖИВАНИЕ ПЕРЕД ДОЛГОВРЕМЕННЫМ ХРАНЕНИЕМ

Если генератор будет храниться долгое время, необходимо выполнить следующие действия:

- Открутите сливную пробку и слейте топливо из карбюратора.
- Открутите пробку масляного фильтра и сливную пробку и слейте моторное масло из картера.
- Установите на место пробку сливного отверстия масла.
- Залейте моторное масло до верхней отметки на щупе.
- Аккуратно потяните за ручку стартера, чтобы почувствовалось сопротивление.

ЗАМЕНА МОТОРНОГО МАСЛА

1. Поверните и выньте щуп.

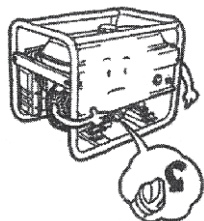

2. Открутите сливную пробку и слейте моторное масло из картера.

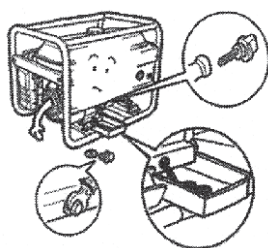

3. Закрутите на место сливную пробку.

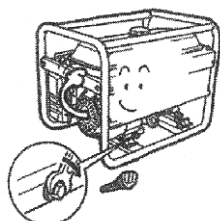

4. Залейте моторное масло до верхней отметки.

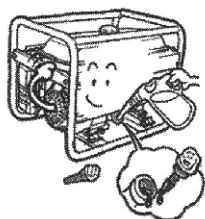

5. Установите на место щуп.

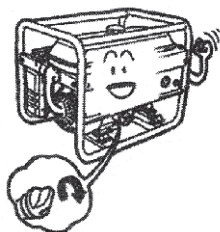

МОТОРНОЕ МАСЛО: для 4-тактных бензиновых двигателей — масло SE, SF по классификации API или SAE 10W-30, эквивалент классу SG.

Для низких температур (ниже 100 C): рекомендованное моторное масло SAE 10W-30
 Для очень низких температур (ниже -150 C): масло SE, SF по классификации API или SAE 10W-30, эквивалент классу SG.

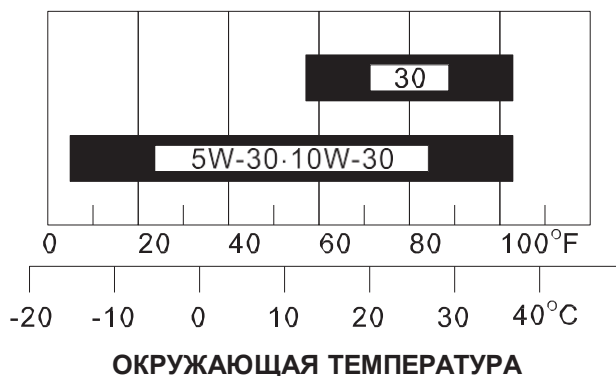

ВОЗДУШНЫЙ ФИЛЬТР

(см. раздел: Воздушный фильтр)

СВЕЧА ЗАЖИГАНИЯ

1. Снимите колпачок свечи зажигания.

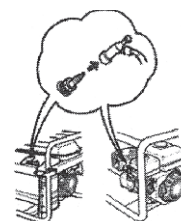

2. Выньте свечу зажигания.



3. Очистите от углеродных отложений.

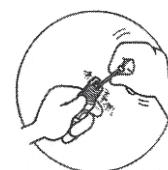

ПРЕДОСТЕРЕГАЮЩИЕ НАКЛЕЙКИ

Значение символов

	Прочтите инструкцию по эксплуатации перед началом работы		При работе не приближайтесь ближе, чем на 15 метров к людям и животным
	При работе изделием надевайте защитные очки, чтобы защитить зрение, заглушки для ушей, чтобы защитить органы слуха. Надевайте защитную каску, если есть опасность падения предметов и ушиба головы.		Предупреждение! Режущие элементы продолжают вращаться после выключения двигателя
	Осторожно! Горячая поверхность		Предупреждение: Вращающиеся лезвия
	Используйте перчатки для защиты ваших рук.		Остерегайтесь отброшенных предметов
	Используйте защитную обувь.		Уровень мощности звука соответствует директиве 2000/14/ЕС
	Максимальная частота вращения шпинделя для триммерной головки		Максимальная частота вращения шпинделя для лезвий

ПРЕДУПРЕЖДЕНИЕ!

При использовании бензоинструмента необходимо соблюдать специальные меры предосторожности для того, чтобы снизить вероятность возникновения несчастных случаев. Прочтите эту инструкцию перед использованием и неукоснительно соблюдайте все правила.

МЕРЫ ПРЕДОСТОРОЖНОСТИ

РАБОЧАЯ ЗОНА

- Соблюдайте чистоту и хорошее освещение в рабочей зоне. Беспорядок и плохое освещение являются причиной травмирования.
- Не используйте силовое оборудование вблизи легковоспламеняющихся газов, жидкостей или пыли. Генератор создаст искры, которые могут воспламенить газы или пары.
- Во время работы генератора не допускайте присутствия посторонних, детей и животных. При необходимости создайте барьер или защиту.

ЭЛЕКТРИЧЕСКАЯ БЕЗОПАСНОСТЬ

- Оборудование должно быть включено в розетку, установленную должным образом в соответствии со всеми правилами и указаниями. Никогда не изменяйте вилку.
- Не используйте какие-либо адаптированные вилки.
- Заземление обеспечивает контакт с малым переходным сопротивлением, чтобы отвести электрический ток от оператора в случае короткого замыкания.
- Инструменты с двойной изоляцией оснащены полярной вилкой, в которой один разъём шире другого. Эта вилка подходит к полярной розетке только в одном положении. Если вилка не подходит к розетке, переверните её. Если вилка всё равно не подходит, обратитесь к квалифицированному электрику для установки полярной розетки. Ни в коем случае не заменяйте вилку самостоятельно.
- Избегайте прямого контакта с заземлёнными поверхностями, такими как трубы, радиаторы и прочие. В случае, если Ваше тело заземлено опасность удара электрическим током возрастает.
- Не допускайте попадания влаги или дождя на генератор. Вода, попавшая в генератор, увеличивает опасность удара электрическим током.
- Осторожно обращайтесь с силовым проводом. Храните провод вдали от тепла, масла, острых краёв и движущихся частей. Повреждённый провод заменяйте немедленно. Повреждённый провод

увеличивает опасность удара электрическим током.

- При работе силового оборудования на улице, используйте удлинитель, предназначенный для работы на улице. Такие удлинители снижают опасность удара электрическим током.
- Все соединения и каналы генератора с сетью должны быть установлены опытным и лицензированным электриком, и в соответствии со всеми основными местными и федеральными электротехническими правилами и нормами, и при необходимости другими правилами.
- Перед эксплуатацией генератор должен быть заземлён для определенных установок в соответствии с электротехническими правилами и нормами.
- Не пытайтесь соединить или отсоединить электрические соединения, стоя в воде или на влажной или сырой земле.
- Не трогайте части генератора, находящиеся под напряжением, соединительные провода или проводники.
- Подключайте генератор только к напряжению или электрической системе, которая соответствует электрическим характеристикам и номинальной мощности генератора.
- Храните всё электрическое оборудование чистым и сухим. Заменяйте провода с поврежденной или испорченной изоляцией. Заменяйте контакты, которые изношены, повреждены или заржавели.
- Изолируйте все соединения и разъединенные провода.
- Во избежание возгорания, во время работы держите генератор минимум в 1 метре от стен и другого оборудования. Не держите легковоспламеняющиеся предметы рядом с генератором.

ЛИЧНАЯ БЕЗОПАСНОСТЬ

- Будьте внимательны. Не используйте генератор, если Вы устали, находитесь под воздействием сильнодействующих препаратов, алкоголя или медикаментов. Во время работы генератором, невнимательность может стать причиной серьезных травм.

ПЕРИОДИЧЕСКИЕ ПРОВЕРКИ И ТЕХНИЧЕСКОЕ ОБСЛУЖИВАНИЕ

ПЕРИОДИЧЕСКИЕ ПРОВЕРКИ И ТЕХНИЧЕСКОЕ ОБСЛУЖИВАНИЕ

Периодические проверки и обслуживание очень важны для поддержания двигателя в хорошем состоянии и обеспечения надежности. Генератор состоит из бензинового двигателя, генератора переменного тока, панели управления, рамы и т.д.

Прежде чем выполнять какие-либо работы, выключите двигатель.

Если Вы собираетесь запустить двигатель, убедитесь, что пространство хорошо проветриваемо. Выхлопные газы содержат ядовитую окись углерода.

После отработки двигателя, очистите его тканью, чтобы предотвратить коррозию и удалить осевшую грязь.

Позиция	Ежедневная проверка	Каждый месяц или 20 часов	Каждые 3 месяца или 50 часов	Каждые 6 месяцев или 100 часов	Каждый год или 300 часов
Проверка моторного масла	Проверить				
Замена моторного масла		Заменить		Заменить	
Проверка воздушного фильтра	Проверить				
Промывка воздушного фильтра			Очистить		
Крышка масляного фильтра				Очистить	
Масляный фильтр				Очистить	
Свеча зажигания				Очистить	
Клапанный зазор					Проверить/ настроить
Очистка крышки цилиндра					Очистить
Промывка топливного бака	Промывать при необходимости, заменять каждые три года.				

ОСТАНОВКА ГЕНЕРАТОРА

1. Выключите прерыватель цепи переменного тока.

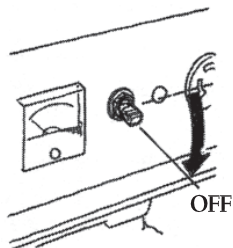

3. Установите топливный кран в положение Off (Выкл)

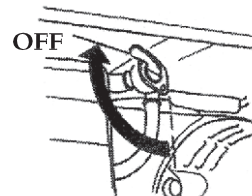

2. Поверните выключатель генератора в положение Off (Выкл).

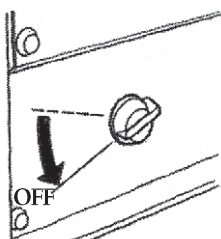

ПРИМЕЧАНИЕ: Для аварийной остановки генератора поверните выключатель генератора в положение Off (Выкл).

- Правильно одевайтесь. Не надевайте свободную одежду и украшения. Длинные волосы, украшения и свободная одежда могут попасть в движущиеся части.
- Избегайте произвольного запуска. При отключении убедитесь, что выключатель находится в положении Off (Выкл), и отсоедините провод свечи зажигания.
- Перед включением генератора извлеките регулировочные и гаечные ключи. Регулировочные и гаечные ключи, оставленные во вращающихся частях генератора, могут стать причиной серьезных травм.
- Соблюдайте безопасное положение. Всегда сохраняйте устойчивое положение и равновесие при запуске генератора.
- Используйте защитные приспособления. Всегда надевайте защитные очки. Надевайте защитные противоударные очки, одобренные ANSI. Защитная маска, нескользящая безопасная обувь, защитный шлем или беруши должны использоваться в соответствующих условиях.
- Не перегружайте генератор. Используйте генератор только по назначению. Правильное использование позволит генератору делать работу, для которой он предназначен, лучше и безопаснее.
- Не используйте генератор, если выключатель не переключается на On (Вкл) и Off (Выкл) должным образом. Любой генератор, который не контролируется выключателем, опасен и должен быть заменён.
- Осторожно обслуживайте генератор. Не используйте поврежденный генератор. Отметьте поврежденный генератор ярлыком «Не использовать», пока он не будет починен.
- Проверьте соединение движущихся частей, наличие поломок деталей и другие условия, которые влияют на работу генератора. Если генератор имеет повреждения, устраните их перед использованием.
- Используйте только те приспособления, которые рекомендованы производителем для Вашей модели. Приспособления подходящие одному генератору, могут быть опасны для использования в другом генераторе.

ИСПОЛЬЗОВАНИЕ И ОБСЛУЖИВАНИЕ ГЕНЕРАТОРА

- Прежде, чем начать проверки перед эксплуатацией, убедитесь, что генератор расположен на горизонтальной поверхности, выключатель двигателя находится в положении Off (Выкл), и перед настройкой, заменой приспособлений или хранением генератора отсоедините провод свечи зажигания. Эти предохранительные меры безопасности снижают риск произвольного запуска генератора.
- Храните не используемый генератор вне досягаемости детей и других необученных лиц.

ОБСЛУЖИВАНИЕ

- Оставьте ярлыки и названия на генераторе и двигателе. Они несут в себе важную информацию. Если они нечитаемы или отсутствуют, немедленно обратитесь к Вашему местному дилеру для замены.
- Сервис генератора должен осуществляться только квалифицированным персоналом. Сервис или обслуживание неквалифицированным персоналом может стать причиной опасности травмирования.
- При обслуживании генератора используйте только идентичные заменяемые детали. Следуйте всем соответствующим указаниям данного руководства. Использование несоответствующих деталей и несоблюдение указаний руководства могут создать опасность удара электрическим током и травмирования.

УСТАНОВКА

- Убедитесь, что установка соответствует всем соответствующим мерам предосторожности, местным и национальным электротехническим правилам и нормам. Установка должна осуществляться квалифицированным, лицензированным электриком и подрядчиком-строителем.
- Все электротехнические работы, включая заземление соединений, должны осуществляться лицензированным электриком.

ДЕТАЛИ И КОМПОНЕНТЫ

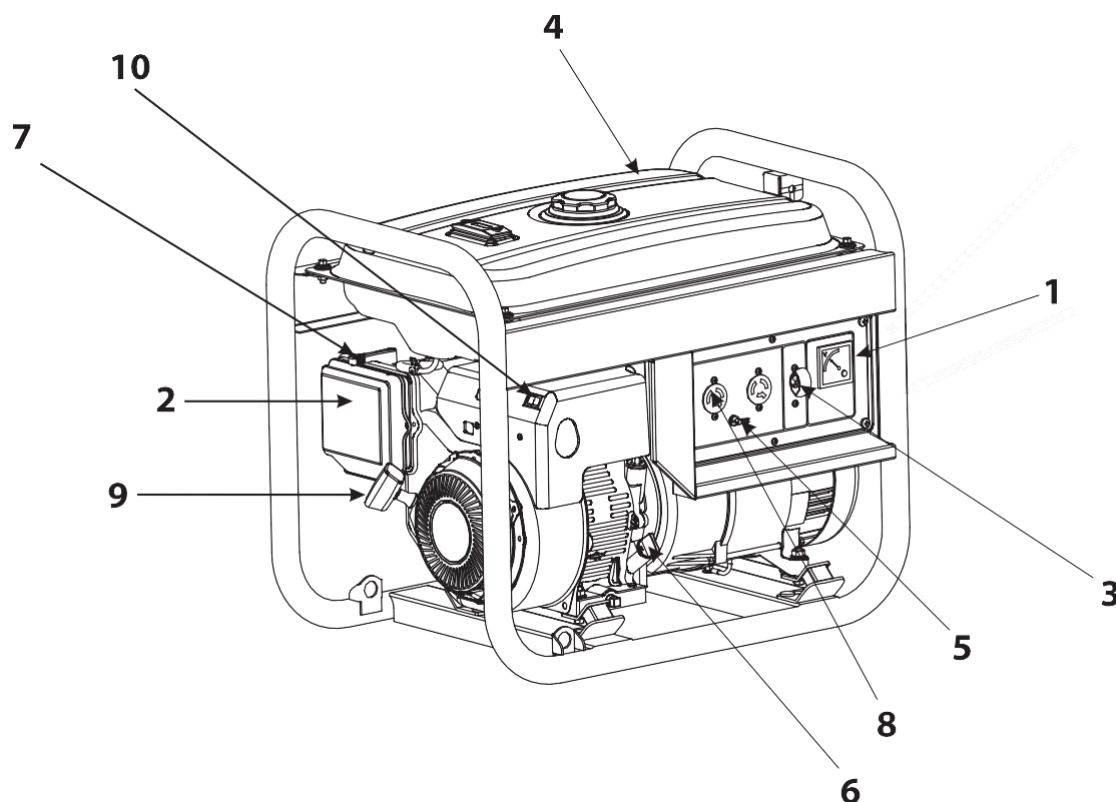

1. Лампа индикатор.
2. Воздушный фильтр – Защищает двигатель от пыли и мусора всасываемого воздуха.
3. Прерыватель цепи – Розетка переменного тока защищается от перенапряжения прерывателем цепи.
4. Топливный бак – см. в таблице характеристик.
5. Контакт заземления – При необходимости проконсультируйтесь с квалифицированным электриком, электротехническим инспектором или с местным агентством, имеющим юрисдикцию.
6. Крышка/щуп топливного бака – Здесь проверяется и заполняется маслодвигателя.
7. Воздушная заслонка – Используется при запуске холодного двигателя.
8. Розетка СС11 переменного тока – Может быть использована для подачи электрической энергии для работы различных электрических, осветительных приборов, устройств и питания двигателя.
9. Ручка стартера – Используется для запуска двигателя.
10. Выключатель – Установите выключатель в положение On (Вкл), перед использованием ручки стартера. Установите выключатель в положение Off (Выкл), чтобы выключить генератор.

ТАБЛИЦА ХАРАКТЕРИСТИК

Наименование инструмента	Мощность двигателя, кВт
Станок рельсосверлильный СТР1	1,5
Станок рельсосверлильный СТР2	1,7
Станок рельсосверлильный СТР3	1,7
Станок рельсосверлильный РСМ1М	1,7
Станок рельсосверлильный 1024В	1
Шлифовальный станок СЧРА	1,7
Шлифовальный станок 2152	1,7
Рельсошлифовалка МРШЗ	0,4
Шуруповерт ШВ2М	1,7
Ключ путевой универсальный КПУ	0,64
Шпалоподбойка ЭШП9М3	0,37
Костылезабивщик ЭПКЗ	1

янного тока может применяться только для зарядки 12-вольтных автомобильных аккумуляторов. При использовании автомобильных аккумуляторов с проводами, обязательно отсоедините провод от аккумулятора перед зарядкой. Не меняйте местами кабели для зарядки, это может привести к серьезным повреждениям генератора и/или аккумулятора.

5. Подсоединение генератора к бытовой сети питания должно осуществляться квалифицированным электриком. Неправильное подсоединение генератора и устройства может привести к повреждению генератора или устройства и даже вызвать пожар.



ПРЕДУПРЕЖДЕНИЕ:

При подключении генератора к промышленной сети электропитания убедитесь, что главный выключатель питания выключен. В противном случае, внезапное восстановление подачи питания по сети может привести к повреждению генератора или устройства и даже вызвать пожар.

НЕ ПЕРЕГРУЖАЙТЕ ГЕНЕРАТОР! МОЩНОСТЬ

Вы должны быть уверены, что Ваш генератор способен обеспечить достаточное номинальное (рабочее) и импульсивное (стартовое) количество Ватт для приборов, которые Вы будете питать электроэнергией одновременно. Выполняйте следующие действий:

1. Выберите устройства, которые Вы будете питать электроэнергией одновременно.
2. Сложите номинальное (рабочее) количество Ватт этих устройств. Смотрите в нижеуказанную таблицу.

3. Оцените сколько импульсивной (стартовой) мощности Вам понадобится. Импульсивная мощность это короткая вспышка энергии, необходимая для запуска электрических электроприводных устройств или приборов. Общее количество импульсивных Ватт оценивается прибавлением только одного устройства с наибольшей дополнительной импульсивной мощностью к общему количеству номинальных Ватт со 2 шага.

УПРАВЛЕНИЕ РЕЖИМОМ ЭЛЕКТРОПИТАНИЯ

Правильный и безопасный способ управления мощностью генератора указан в следующих пунктах:

1. Запускайте двигатель генератора согласно инструкциям руководства, чтобы ничего не было присоединено к генератору.
2. Включите в сеть первую нагрузку, желательно наибольшую нагрузку, которая у Вас есть.
3. Дайте возможность мощности генератора стабилизировать работу (двигателя) и присоединенного устройства должным образом.
4. Включите в сеть следующую нагрузку.
5. Опять, дайте генератору стабилизироваться.
6. Повторяйте пункты 4-5 для каждой последовательной нагрузки.

НИКОГДА не добавляйте нагрузки больше мощности генератора. Особенно уделяйте внимание оценке импульсивной мощности в мощности генератора, как указано выше.

Устройство или прибор	Номинальная (рабочая мощность)	Дополнительная импульсивная (стартовая) мощность
Холодильник	800	1600
Морозилка	500	500
Телевизор	500	-
Лампа (75 Ватт)	75	-
ИТОГО:	Общая номинальная (рабочая) мощность = 1875 Ват	Наивысшая импульсивная мощность = 1600 Ватт
	Общая необходимая мощность генератора = 3475 Ватт	

ПРОВЕРКА ПЕРЕД НАЧАЛОМ ЭКСПЛУАТАЦИИ

УРОВЕНЬ МОТОРНОГО МАСЛА

Всегда проверяйте уровень моторного масла на горизонтальной поверхности после остановки двигателя.

1. Откройте крышку масляного бака и очистите щуп чистой тканью.

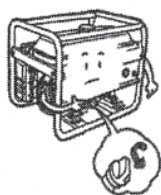

2. Вставьте щуп обратно в отверстие, не закручивая его.

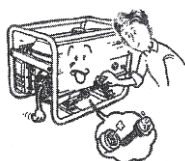

3. Если уровень масла, ниже нижней отметки на щупе, добавьте масла до верхней отметки.

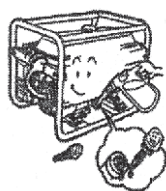

4. Установите крышку бака на место.

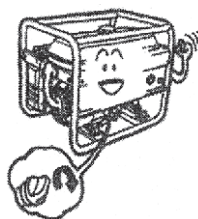

УРОВЕНЬ ТОПЛИВА

1. Откройте крышку топливного бака.

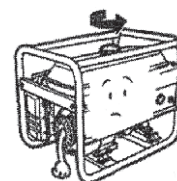

2. Проверьте уровень и при необходимости долейте топливо.



3. Доливайте топливо до бортика топливного фильтра.

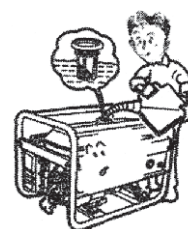

4. Установите на место крышку топливного бака.

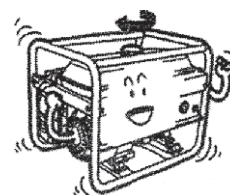

ВОЗДУШНЫЙ ФИЛЬТР

1. Снимите зажим и разберите корпус воздушного фильтра или открутите гайки и снимите крышку фильтра.

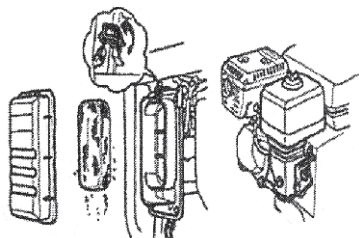

2. Открутите гайку и шайбу и разберите фильтрующий элемент.



3. Разберите фильтрующий элемент.

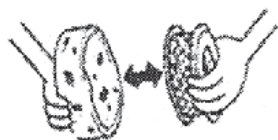

4. Промойте поролоновый фильтр.

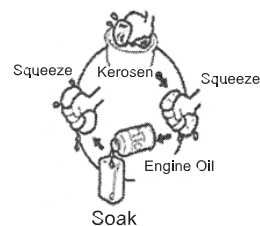

5. Слегка потрясите фильтрующий элемент.



6. Произведите сборку и установите фильтр на место.

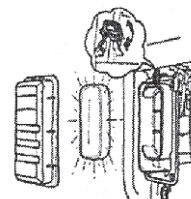

ЗАПУСК ГЕНЕРАТОРА

1. Отключите всё питание из розетки переменного тока и выключите прерыватель цепи переменного тока.

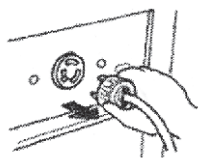

2. Установите топливный кран в положение On (Вкл).

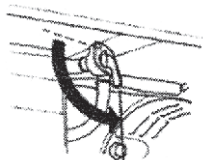

3. Для запуска холодного двигателя закройте воздушную заслонку, положение Off (Выкл). Для запуска теплого двигателя оставьте воздушную заслонку в открытом положении On (Вкл).

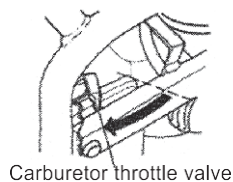

Carburetor throttle valve

4. Поверните выключатель генератора в положение On (Вкл).

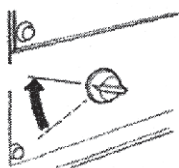

5. Потяните ручку стартера, пока не почувствуете сопротивление, затем вытяните ее резко и сильно.

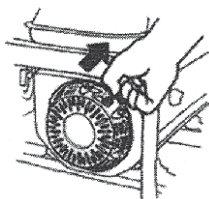

6. После запуска генератора установите воздушную заслонку в открытое положение On (Вкл).

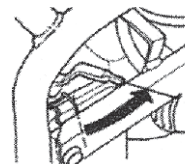

СОВЕТЫ И ПРЕДУПРЕЖДЕНИЯ ПО ИСПОЛЬЗОВАНИЮ УСТРОЙСТВА:

1. Не запускайте два и более устройства одновременно. Запускайте их по очереди.
2. Дайте двигателю прогреться без нагрузки в течение приблизительно 3 минут. Если генератор должен снабжать энергией более одного устройства, подключайте их одно за другим в порядке убывания номинального тока. Электромоторы большинства устройств при пуске потребляют мощность больше номинальной. Не допускайте превышения предельного тока, указанного для каждой розетки.
3. Перед подключением устройств к генератору убедитесь, что все они имеют хорошее рабочее состояние. Если устройство начинает работать ненормально (замедляется или внезапно останавливается), немедленно выключите главный выключатель генератора. Затем отсоедините устройство и проверьте, исправно ли оно.

Если перегрузка в цепи вызвала замыкание защитного прерывателя переменного тока, уменьшите электрическую нагрузку на цепь, подождите несколько минут и возобновите работу.

Если вольтметр показывает слишком высокое напряжение, остановите машину и найдите причину неисправности. Генератор может подавать нагрузку, когда индикатор вольтметра на панели блока управления показывает $230 \pm 10\%$ (50 Гц).

4. Устройство постоянного тока: Не используйте постоянный ток 12 В и переменный ток одновременно. Разъем посто-